



CÔNG TY CỔ PHẦN ĐIỆN HẢI DƯƠNG

- 🏠 **Trụ sở chính:**
Số 70 đường An Định, P. Quang Trung, TP. Hải Phòng.
- 📍 **Văn Phòng Hà Nội:**
Số 1 Đức Giang, P. Việt Hưng, TP Hà Nội.
- 📍 **Văn Phòng Hải Phòng:**
Số 70 đường An Định, P. Quang Trung, TP. Hải Phòng.
- 🌐 <https://inovancevietnam.vn/> 🌐 <https://hdetech.com.vn/>
- ☎️ 0978.093.697 ✉️ marketing.hdetech@gmail.com



HỒ SƠ NĂNG LỰC & CATALOGE SẢN PHẨM
CÔNG TY CỔ PHẦN ĐIỆN HẢI DƯƠNG

GIỚI THIỆU

INTRODUCE



Công Ty Cổ Phần Điện Hải Dương (HDE) hoạt động trong lĩnh vực Điện Công Nghiệp – Tự Động Hóa, trụ sở chính đặt tại Hải Phòng và VPGD tại Hà Nội. Với các thế mạnh

1. Phân phối: Biến tần, PLC, HMI, Servo, Robotics
 2. Sửa chữa: Biến tần, PLC, HMI, Servo, Robotics
 3. Giải pháp tự động hóa nhà máy: Tư vấn – thiết kế - lập trình – thi công tủ điện
- Tập trung vào nhân tố khách hàng để phục vụ, HDE cam kết mang lại giải pháp an toàn, ổn định, phù hợp với yêu cầu công nghệ của khách hàng. Ngoài lĩnh vực chuyên môn chúng tôi còn chú trọng tới yếu tố con người, HDE sở hữu đội ngũ kỹ sư, tư vấn kỹ thuật – thái độ làm việc tận tâm. Với phương châm: Lắng nghe – thấu hiểu – đáp ứng, chúng tôi luôn sẵn sàng trao giá trị tới khách hàng.



LỊCH SỬ PHÁT TRIỂN

DEVELOPMENT HISTORY



3. Giai đoạn bứt phá (2024 - 2027):

Quan tâm yếu tố nhân sự cốt lõi, đào tạo nhân sự quản lý, nâng cao kiến thức chuyên môn kết hợp với hệ thống nhân sự tâm huyết chúng tôi đang cùng nhau bứt phá khai thác tối đa tiềm năng thị trường.



2. Giai đoạn phát triển (2020 - 2023):

Chúng tôi triển khai mở rộng đại lý phân phối tại các tỉnh thành Khu vực Phía Bắc và mở VPGD, kho hàng tại Hà Nội, mở rộng mặt hàng kinh doanh ĐIỆN CÔNG NGHIỆP – TỰ ĐỘNG HÓA.



1. Giai đoạn khởi đầu (2017 - 2019):

HDE Tech thành lập năm 2017 tại Hải Dương, tiền thân là công ty chuyên về kỹ thuật điện: Sửa chữa biến tần – PLC – HMI – Servo, tư vấn – thiết kế - thi công tủ điện. Cuối 2017 chúng tôi ký hợp đồng phân phối INOVANCE khu vực phía Bắc.

TẦM NHÌN VÀ SỨ MỆNH

VISION AND MISSION



TẦM NHÌN

VƯƠN MÌNH RA BIỂN LỚN

Trở thành công ty dẫn đầu trong lĩnh vực Điện công nghiệp – Tự động hóa tại Việt Nam, không đơn thuần là bán sản phẩm, chúng tôi xây dựng giá trị dịch vụ, giá trị nhân sự và sự tận tâm.

SỨ MỆNH

PHỤNG SỰ CỘNG ĐỒNG

Chúng tôi ở đây để phụng sự khách hàng. Chúng tôi cam kết đầu ra của HDE Tech luôn đảm bảo chất lượng, dịch vụ hậu mãi sau bán hàng tốt nhất. Ngoài ra chúng tôi còn chú trọng phối hợp với nhà máy để giảm chi phí đầu tư, nâng cao tính năng và mục đích sử dụng cho từng hệ thống và mỗi ứng dụng. Thời gian thi công nhanh chóng, chính xác và linh hoạt. HDE Tech đã nhận được nhiều đánh giá và lời khen tích cực từ phía khách hàng, đó là động lực cho chúng tôi để chúng tôi Ready to be better.

GIÁ TRỊ CỐT LÕI

CORE VALUES

HDE Tech được xây dựng trên 5 giá trị cốt lõi, các giá trị này giúp công ty xây dựng được một nền tảng vững chắc cho sự phát triển bền vững và mối quan hệ lâu dài với khách hàng, đối tác.



KHÔNG NGỪNG ĐỔI MỚI

HDE Tech luôn đổi mới để mang lại lợi ích cho khách hàng, đó là lý do khách hàng tin tưởng và giới thiệu chúng tôi. Sự đổi mới cũng được áp dụng trong nội bộ để phục vụ tốt hơn.



ĐỒNG TÂM HIỆP LỰC

Nhân viên là yếu tố cốt lõi tại HDE Tech. Mọi người cùng gắn kết, hành động vì mục tiêu chung cho sự phát triển của tổ chức. Chúng tôi hiểu thành công không chỉ đến từ nội bộ, mà còn từ sự hợp tác và hoà hợp với đối tác, khách hàng.



CAM KẾT HÀNH ĐỘNG

Sự cam kết tại HDE Tech không chỉ từ Ban lãnh đạo mà còn từ từng nhân viên. Nhân viên chính là người đại diện công ty, mọi cam kết với khách hàng đều được thực hiện đầy đủ và trách nhiệm.



CHỦ ĐỘNG - SÁNG TẠO

Tại HDE Tech, mỗi cá nhân đều được trao quyền và chủ động thực thi hàng ngày. Đồng thời, công ty luôn khuyến khích ý tưởng mới nhằm nâng cao hiệu quả công việc.



ĐÁP ỨNG NHANH CHÓNG

Chúng tôi hiểu thời gian là quý giá, nên hệ thống của HDE Tech được xây dựng để đáp ứng nhanh chóng và chính xác nhu cầu khách hàng.

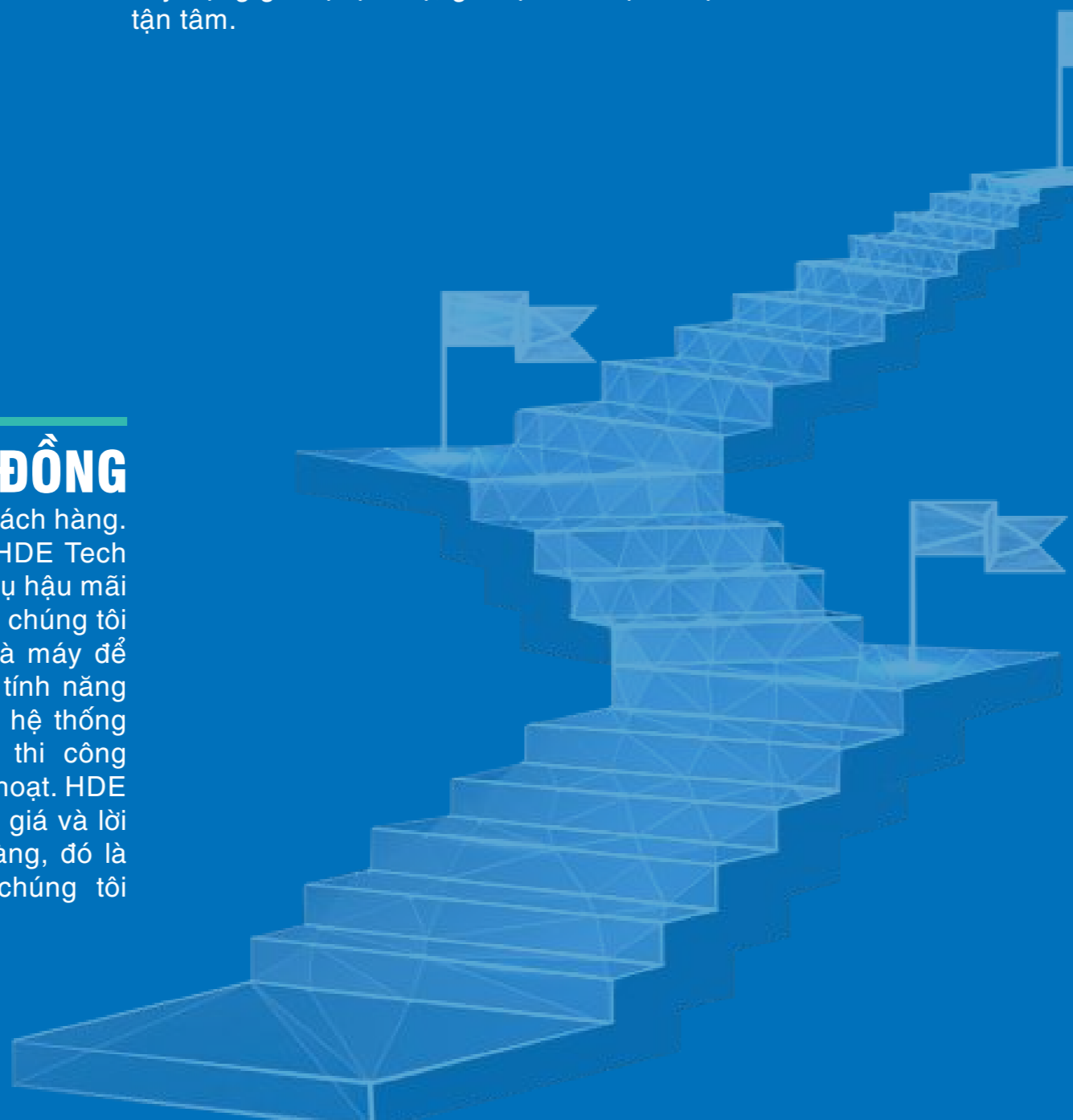

SƠ ĐỒ TỔ CHỨC

ORGANIZATION CHART

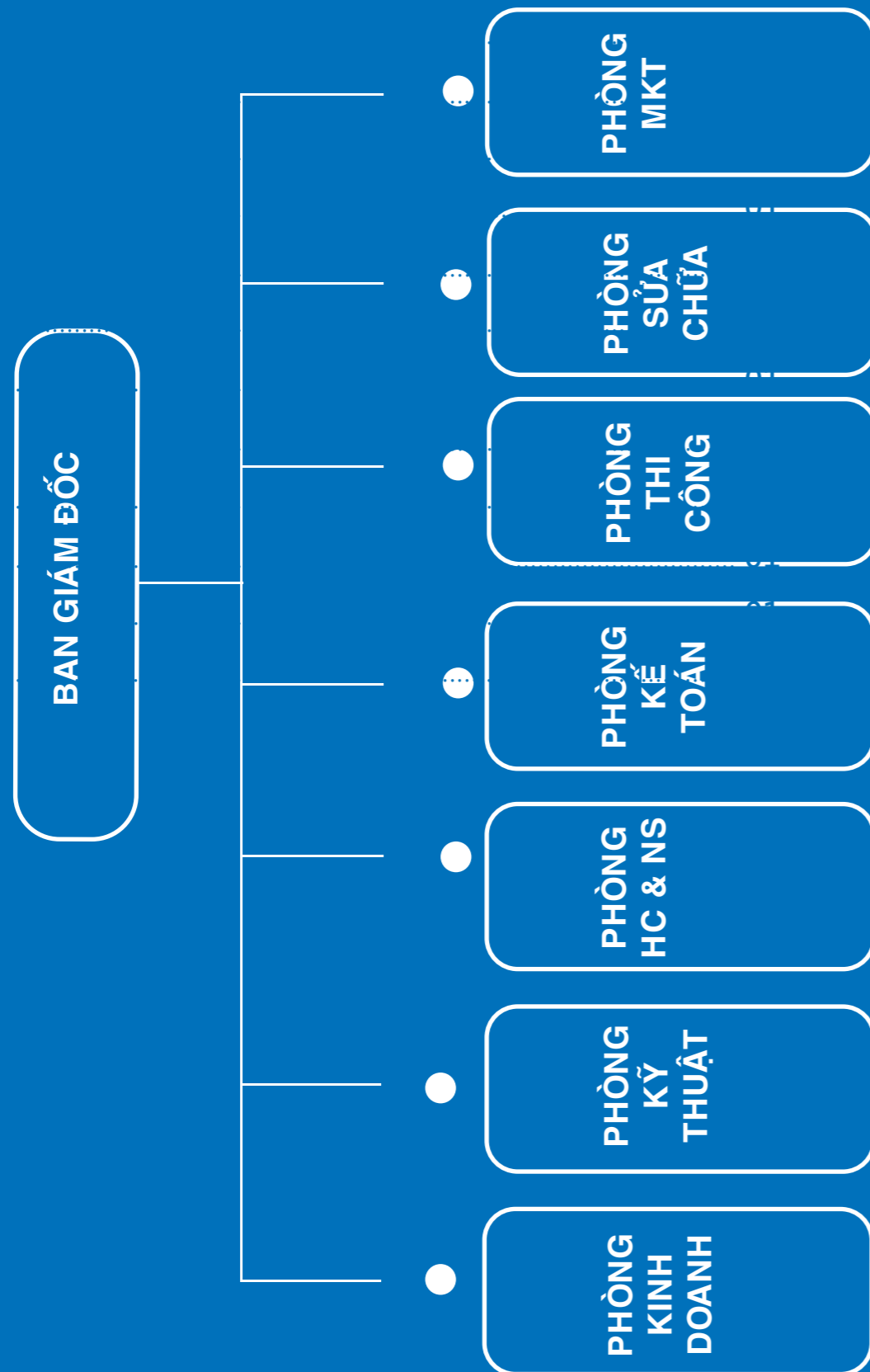

NĂNG LỰC NHÂN SỰ

HUMAN RESOURCES

NHÂN SỰ LÀ YẾU TỐ CỐT LÕI

HDE TECH tự hào sở hữu đội ngũ nhân viên giàu kinh nghiệm, trình độ chuyên môn cao và tận tâm.

Mỗi thành viên trong đội ngũ của chúng tôi đều được đào tạo bài bản và không ngừng nỗ lực nâng cao kỹ năng và kiến thức chuyên môn.

Chúng tôi ưu tiên sự đổi mới và sáng tạo, đồng thời xây dựng một môi trường làm việc hợp tác và hỗ trợ, giúp mỗi nhân viên phát huy tối đa năng lực. Năng lực nhân sự của chúng tôi là yếu tố then chốt cho sự thành công bền vững của công ty.



CƠ CẤU TRÌNH ĐỘ NHÂN SỰ

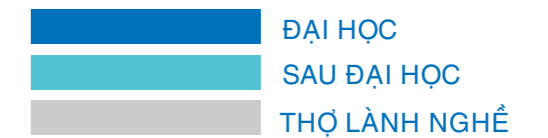

HỆ THỐNG PHÂN PHỐI

DISTRIBUTION SYSTEM



VÌ SAO CHỌN CHÚNG TÔI ?

WHY CHOOSE US?

01

CHẤT LƯỢNG VƯỢT TRỘI

Cam kết cung cấp sản phẩm và dịch vụ đạt tiêu chuẩn quốc tế, đảm bảo an toàn và hiệu quả cho mọi công trình



02

ĐỘI NGŨ CHUYÊN NGHIỆP

Đội ngũ kỹ thuật viên, công nhân và chuyên gia có trình độ cao, được đào tạo bài bản và có kinh nghiệm lâu năm trong ngành



03

GIẢI PHÁP TỐI ƯU

Luôn tìm các giải pháp tối ưu cho khách hàng, giúp tiết kiệm chi phí mà còn đảm bảo hiệu quả công việc và chất lượng sản phẩm.



04

UY TÍN VÀ MINH BẠCH

Xây dựng mối quan hệ lâu dài với khách hàng và đối tác dựa trên sự uy tín, minh bạch trong mọi giao dịch và cam kết chất lượng cao.



HDETECH.COM.VN

Ready to be better

LĨNH VỰC HOẠT ĐỘNG

FIELD OF ACTIVITY

- Nhà nhập khẩu và phân phối thiết bị điện tử - điện công nghiệp – tự động hóa
- Tư vấn, thiết kế, thi công hệ thống điện điện nhà xưởng trọn gói
- Tư vấn, thiết kế, lập trình hệ thống tự động hóa nhà máy

- Sản xuất và thi công tủ bảng điện công nghiệp
- Bảo trì hệ thống điện, tự động hóa
- Sửa chữa: Biến tần, PLC , HMI, Servo, Robotics

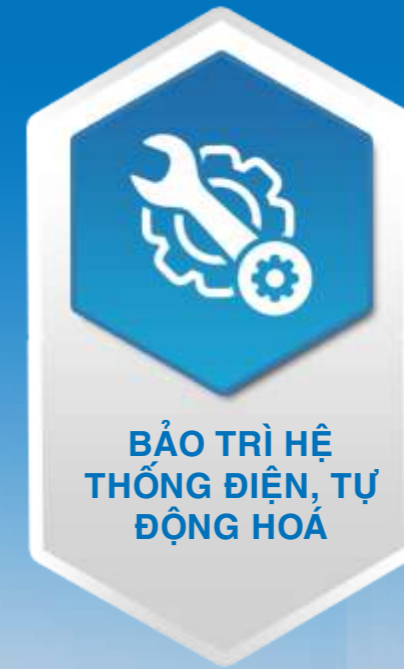

HDE TECH

TƯ VẤN-LẬP TRÌNH-THI CÔNG

CONSULTING-PROGRAMMING-CONSTRUCTION



TỦ ĐIỀU KHIỂN HỆ THỐNG NƯỚC THẢI



TỦ ĐIỀU KHIỂN, TỦ PHÂN PHỐI



HÌNH ẢNH THIẾT KẾ VÀ THI CÔNG TỦ ĐIỆN

SỬA CHỮA VÀ BẢO HÀNH

REPAIR AND WARRANTY



PHÒNG SỬA CHỮA



HÌNH ẢNH SỬA CHỮA VÀ BẢO HÀNH



GIẤY PHÉP KINH DOANH

BUSINESS LICENSE

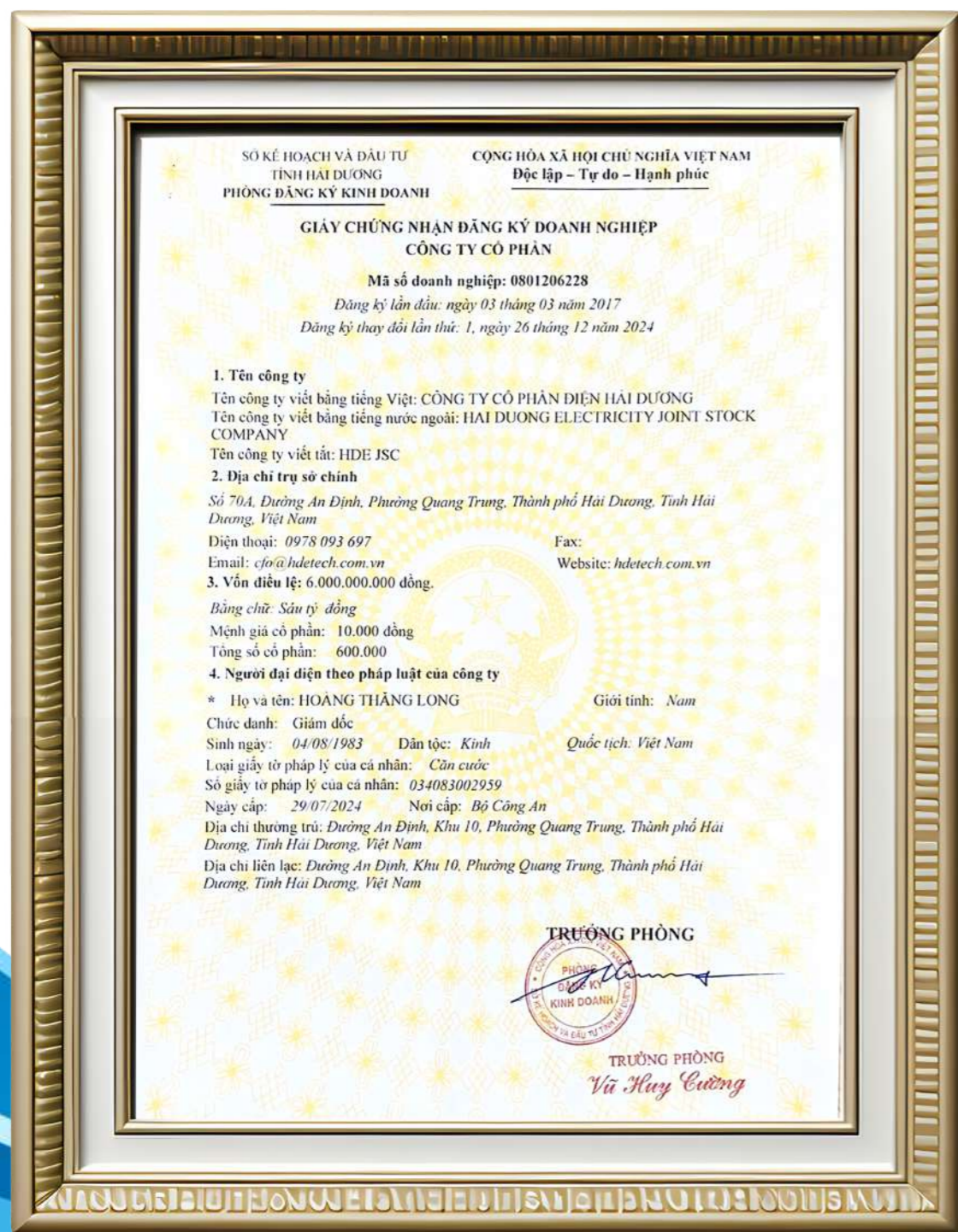

Giấy phép kinh doanh

CHỨNG NHẬN ĐỐI TÁC & VINH DOANH

PARTNER CERTIFICATE & BUSINESS HONOR



Chứng nhận đại lý uỷ quyền Inovance tại Việt Nam



Chứng nhận nhà nhập khẩu CN.SL tại Việt Nam



Chứng nhận đại lý uỷ quyền chính thức ILEC tại Việt Nam

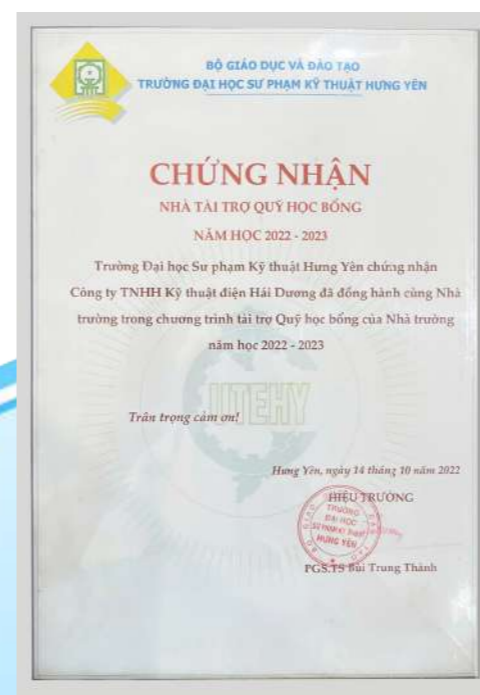

Chứng nhận: Nhà tài trợ học bổng năm 2022-2023 Trường Đại Học Sư Phạm Kỹ Thuật Hưng Yên



Inovance Vinh Danh đại lý xuất sắc năm 2022



Inovance Vinh Danh đại lý xuất sắc năm 2023

HOẠT ĐỘNG CỦA CHÚNG TÔI

OUR ACTIVITIES



HDE Tài Trợ và Trao Tặng Phòng Thí Nghiệm Tự Động Hóa – Trường ĐHSP Kỹ Thuật Hưng Yên



Hoạt động du lịch và thể thao luôn được quan tâm thúc đẩy, góp phần nâng cao đời sống tinh thần

Encourage Study

Team Building

SẢN PHẨM CUNG CẤP

Product Level

INOVANCE
AUTOMATION VIET NAM



MD200

Thu lực căng, máy xay cafe



MD310

Thu lực căng, nâng hạ



MD290

Biến tần tải nặng



MD520

Thu xả tự động SVC & FVC



MD800

Biến tần đa trục



MD810

Biến tần đa trục



Servo IS580

Máy phun ép nhựa



Servo SV660

Máy đóng gói, Máy công cụ



Servo IS620

Công nghiệp nặng

SẢN PHẨM CUNG CẤP

Product Level

INOVANCE
AUTOMATION VIET NAM



Servo SV680

Drive máy chủ



Servo SV820

Điều khiển đa trục



MD290

Biến tần tải nặng



Motor MS1

Chính xác cao, bền bỉ



Motor ISMG

Chính xác cao, bền bỉ



PLC H5U

Biến tần đa trục



PLC H3U

Giao diện lập trình dễ dàng



AM400

PLC chất lượng cao



AM600

PLC chất lượng cao

SẢN PHẨM CUNG CẤP

Product Level

Easy series PLC: Dòng PLC toàn diện nhất hiện nay

INOVANCE
AUTOMATION VIET NAM

Easy300

Easy500



Ultra-compact CPU
Easy301
RS232 + RS485

General CPU
Easy302
RS232 + RS485

CPU with Ethernet
Easy320
Dual Ethernet + RS485

Motion control CPU
Easy502
EtherCAT + RS485







Motion control CPU with Ethernet
Easy523 Dual Ethernet
+ EtherCAT + RS485



SẢN PHẨM CUNG CẤP

Product Level



 <p>Robot 6 trục IR L: 901.9mm</p>	 <p>Robot 6 trục IRS311 L: 638mm/717mm/911mm</p>	 <p>SCARA Robot IRS111 L: 600/700/800/1000mm</p>
 <p>Robot 6 trục IR-R220 L: 2701mm/2701mm/3096mm</p>	 <p>SCARA Robot IR L: 500mm/600mm/700mm</p>	 <p>SCARA Robot IRS111 L: 250mm/300mm/400mm</p>

SẢN PHẨM CUNG CẤP

Product Level

ILEC



BIẾN DÒNG
Nhanh chóng tiện dụng



ILEC CONVERTER
Mô đun Modbus



ĐỒNG HỒ ILEC
Giám sát tối ưu



CÔNG TẮC- ĐÈN BÁO- NÚT NHẤN
Đa dạng, bền đẹp



ĐỒNG HỒ- CHUYỂN MẠCH
Đo Ampe, Vol, chuyển mạch



QUẠT HÚT TỬ ĐIỆN
120X120; 150X150; 200X200mm



BỘ ỔN NHIỆT
Thường dùng giám sát quạt hút



BIẾN ÁP - CUỘN KHÁNG
Hiệu suất cao



GỐI, THANH ĐỠ
Công nghiệp nặng

SẢN PHẨM CUNG CẤP

Product Level

CN.SL
SANLI ELEC TRIC



Ø 22mm

NÚT DỪNG KHẨN CẤP



Ø 22mm

NÚT NHẤN KHÔNG ĐÈN (1)



Ø 22mm

NÚT NHẤN KHÔNG ĐÈN (2)



CÔNG TẮC 2,3 VỊ TRÍ



Ø 22mm

NÚT NHẤN CÓ ĐÈN



Ø 22mm

CÔNG TẮC XOAY 2,3 VỊ TRÍ

ĐỐI TÁC & KHÁCH HÀNG

PARTNERS & CUSTOMERS





GIẢI PHÁP TỰ ĐỘNG HOÁ HỆ THỐNG Lò HƠI CÔNG NGHIỆP TẠI HẢI PHÒNG

GIẢI PHÁP LẮP BIẾN TẦN CHO MÁY XÚC ĐIỆN TẠI NINH BÌNH



GIẢI PHÁP ĐIỀU KHIỂN MÁY NÉN KHÍ DÙNG BIẾN TẦN TẠİ HƯNG YÊN

GIẢI PHÁP ĐIỀU KHIỂN MÁY NGHIỀN BI DÙNG BIẾN TẦN TẠİ HÀ NAM



GIẢI PHÁP ĐIỀU KHIỂN ĐIỆN ÁP, LUÂN PHIÊN VÀ TIẾT KIỆM ĐIỆN CHO HỆ THỐNG BƠM

THI CÔNG HỆ THỐNG TỬ ĐIỆN XỬ LÝ KHÍ THẢI, TỬ ĐIỀU KHIỂN CHO NHÀ MÁY TẠI HÀ NAM